

26 rokov na Slovenskom trhu 1993 - 2019

Naša spoločnosť už 26 rokov ponúka produkty na ochranu čerpacej techniky. Naším cieľom je ponúkať výrobky, ktoré sú na vysokej technickej úrovni a neustále sa snažíme naše výrobky zdokonaľovať.

Získajte výhody ktoré Vám ponúkame pri kúpe našich zariadení:

- Od roku 2018 poskytujeme na všetky naše výrobky záruku 5 rokov
- Technická podpora 24hodín / 7 dní v týždni
- Výrobky sú pravidelne certifikované
- K výrobe používame len súčiastky od renomovaných výrobcov
- Kvalitne spracované návody
- Jednoduchá montáž

Naše produkty

Záruka 5 rokov

Hladinové spínače

EZH-12V Automatik
IP54

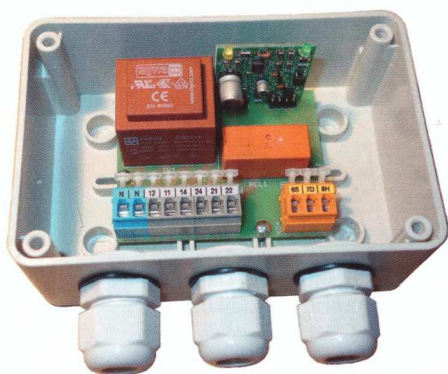

Strana 2

EZH-12V Automatik
IP20



Strana 3

Tepelná ochrana

TO-NI1000



Strana 5

Príslušenstvo k hladinovým spínačom a tepelnej ochrane

EP-800



ET-902



Strana 6

Držiaky elektród



Hladinové spínače

EZH-12V Automatik

Typ: IP54

Montáž na stenu

Použitie

- Ochrana čerpadla pred chodom na sucho
- Kontrola hladiny v studniach a nádržoch
- Signalizácia zaplavenia miestnosti

Príslušenstvo

Sada hmoždínok a skrutiek je súčasťou balenia



Model: 208

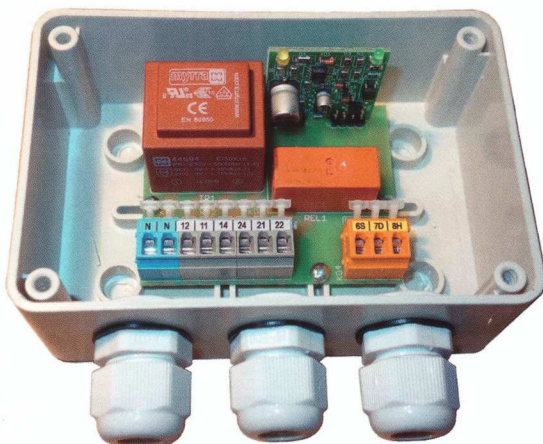

Model: 116

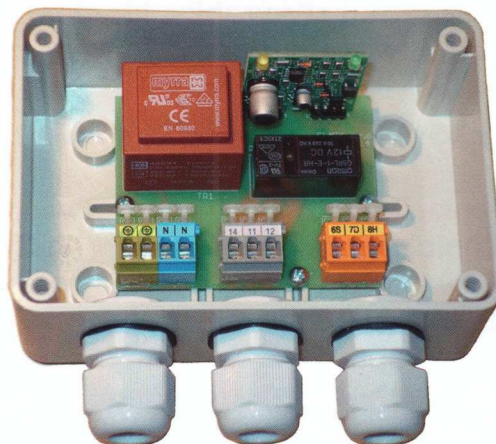

Príklad zapojenia: Model 208

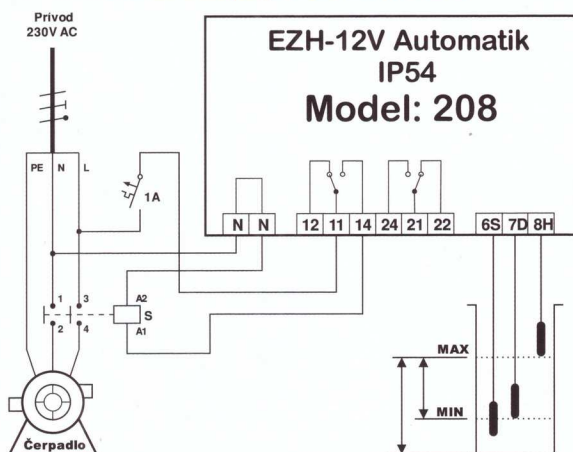

Popis – Model 208

Model 208 je vhodný na pripojenie čerpadla pomocou stýkača. Relé obsahuje dva spínacie kontakty. Prvým ovládame stýkač čerpadla a druhý je pripravený na ovládanie ďalších zariadení. Nap. dodatočnej ochrany pri použití frekvenčných meničov, blokovanie ďalšieho hladinového spínača pri použití viacerých nádrží prípadne dodatočnej signalizácie vo vzdialenej miestnosti. Zariadenie je osadené pružinovými svorkami, na ktoré sa rýchlo pripojíte potrebnými káblami

Popis – Model 116

Model 116 je vhodný na priame pripojenie čerpadla **bez nutnosti použiť stýkač!!!** Relé obsahuje jeden spínací kontakt, ktorý môže zopnúť až 80A v špičke. Tým je chránené pred poškodením veľkým prúdom pri štarte čerpadla. Zariadenie je osadené pružinovými svorkami, na ktoré sa rýchlo pripojíte potrebnými káblami

Príklad zapojenia: Model 116

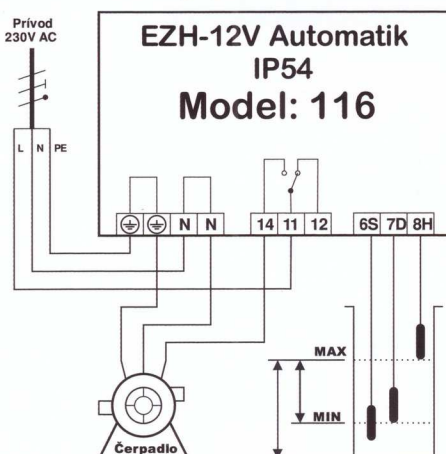

Základné technické údaje

- Napájacie napätie
- Príkon
- Napätie elektród
- Citlivosť obvodu elektród
- Maximálny spínaný prúd
- Trvalý prúd kontaktom
- Maximálna dĺžka vedenia k elektródam

230V 50-60 Hz
2,7 VA
9 V AC
0 – 20 000 Ohm.

Model: 208

Model: 116

2 x 8A AC
2 x 4A AC

1 x 16A AC
1 x 12A AC

500 m

Použitie

- Ochrana čerpadla pred chodom na sucho
- Kontrola hladiny v studniach a nádržoch
- Signalizácia zaplavenia miestností

Vrchná svorkovnica



230V AC / Sondy



Spodná svorkovnica

Model: 208

Model: 116



2 x 8A DC



1 x 16A DC

Príklad zapojenia: Model 208

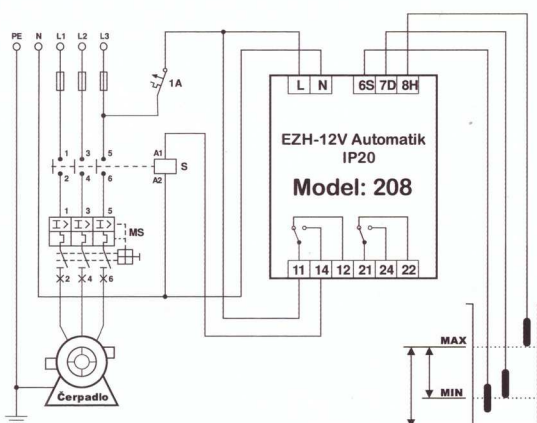

Príklad zapojenia: Model 116

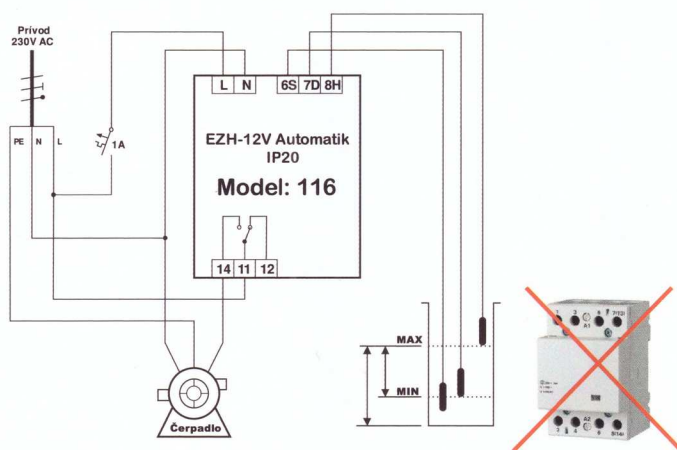

Popis – Model 208

Model 208 je vhodný na pripojenie čerpadla pomocou stýkača. Relé obsahuje dva spínacie kontakty. Prvým ovládame stýkač čerpadla a druhý je pripravený na ovládanie ďalších zariadení. Nap. dodatočnej ochrany pri použití frekvenčných meničov, blokovanie ďalšieho hladinového spínača pri použití viacerých nádrží prípadne dodatočnej signalizácie vo vzdialenej miestnosti.

Popis – Model 116

Model 116 je vhodný na priame pripojenie čerpadla **bez nutnosti použiť stýkač!!!** Relé obsahuje jeden spínací kontakt, ktorý môže zopnúť až 80A v špičke. Tým je chránené pred poškodením veľkým prúdom pri štarte čerpadla.

Základné technické údaje

■ Napájacie napätie	230V 50-60 Hz
■ Príkon	2,7 VA
■ Napätie elektród	9 V AC
■ Citlivosť obvodu elektród	0 – 20 000 Ohm.
■ Maximálny spínaný prúd	
■ Trvalý prúd kontaktom	
■ Maximálna dĺžka vedenia k elektródam	500 m

Model: 208

Model: 116

2 x 8A AC
4A AC

1 x 16A AC
12A AC

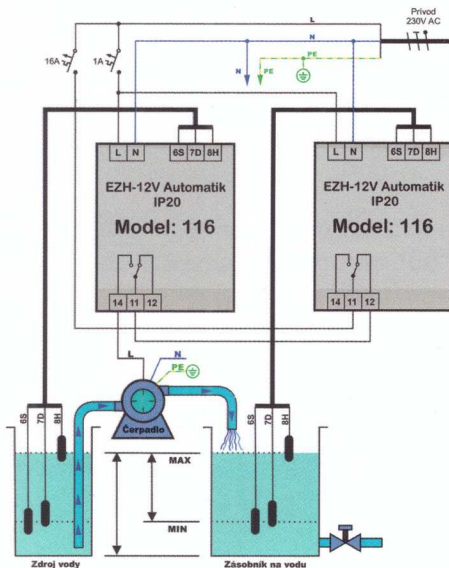

Kontrola hladiny studňa / zásobník ovládanie jedného čerpadla

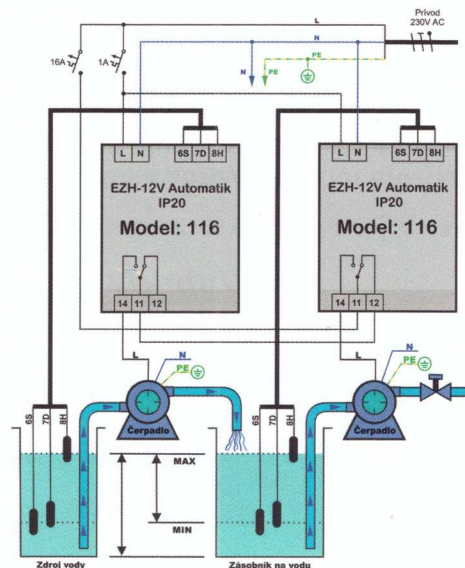

Kontrola hladiny studňa / zásobník ovládanie dvoch čerpadiel

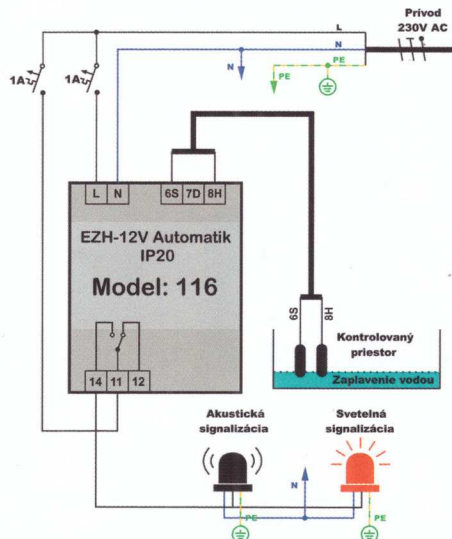

Kontrola zaplavenie priestoru bez resetu

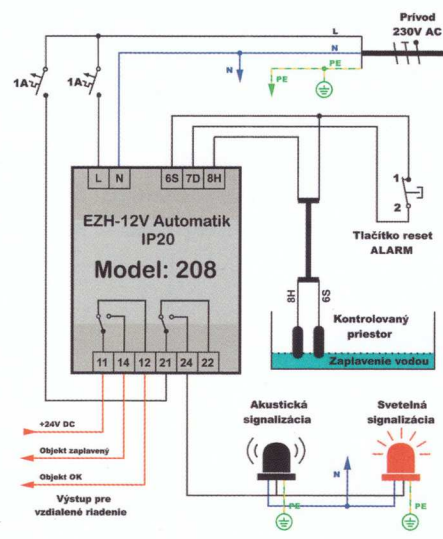

Kontrola zaplavenia priestoru s resetom

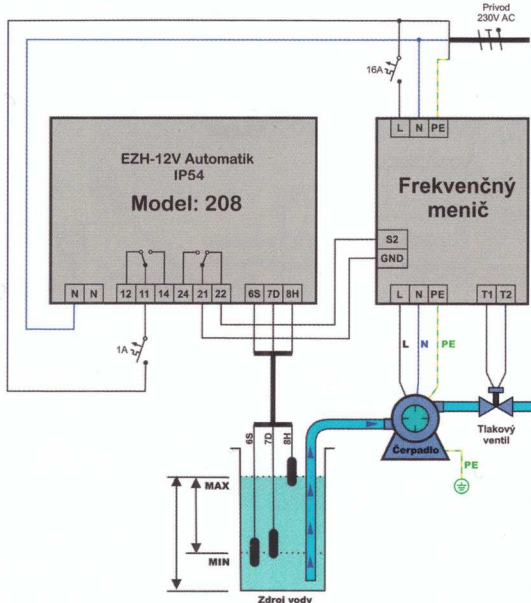

Zvýšenie ochrany pri použití frekvencného meniča

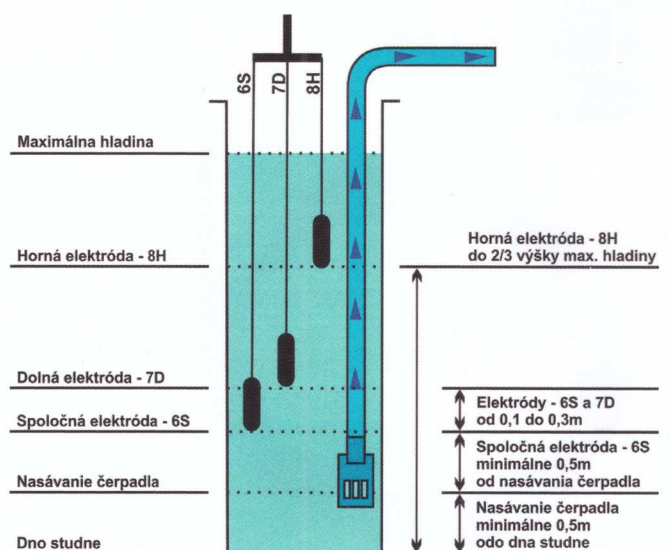

Ako rozmiestniť elektródy v studni

Použitie

- Ochrana samonasávacích čerpadiel pred chodom na sucho
- Kontrola teploty prečerpávanej vody

Výhody

- Jednoduchá montáž
- Automatické odpojenie čerpadla pri zvýšení teploty nad 30°C
- Snímač teploty je v prevedení so závitom G 1/4" , G 1/8" , G 1/8-K a M10
- Na objednávku dodáme tepelné ochrany s čidlom 5m, 10m, 15m

Základné technické údaje

- | | |
|----------------------------------|---------------|
| ■ Napájacie napätie | 230V 50-60 Hz |
| ■ Príkion | 2,8VA |
| ■ Prevedenie | IP 20 |
| ■ Maximálne spínané napätie | 250 VAC |
| ■ Maximálny spínaný prúd | 10 AC |
| ■ Maximálny spínaný výkon | 2500 VA |
| ■ Odpojenie čerpadla pri teplote | > 30°C |
| ■ Zopnutie čerpadla pri teplote | < 28°C |

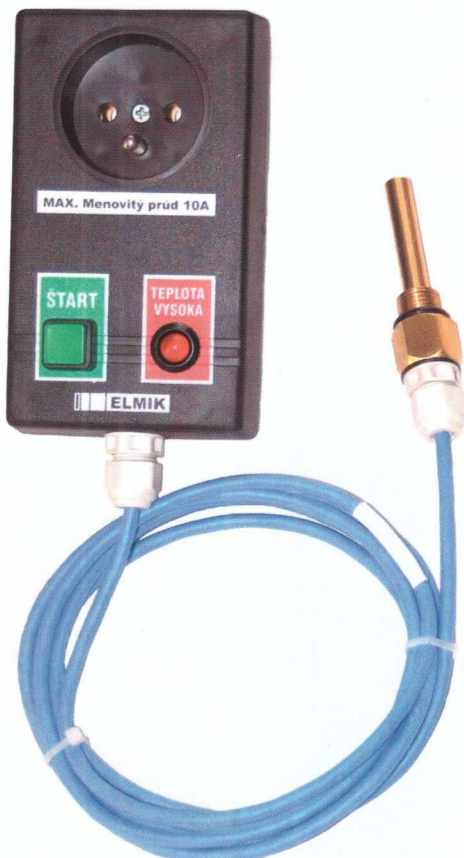

Zapojenie

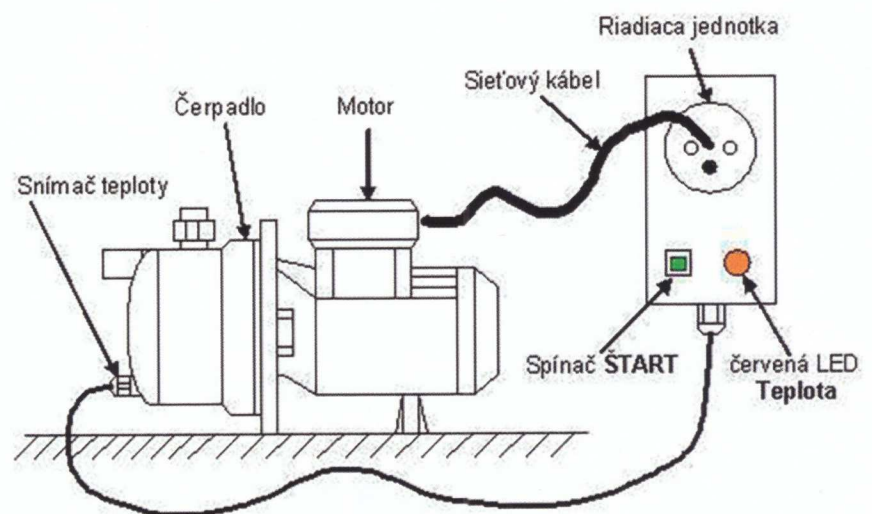

- **EP – 800** – jednopólová ponorná elektróda z CrNi ocele určená pre studne, vrty, zásobníky pitnej, alebo úžitkovej vody, alebo pre iné vodivé kvapaliny s teplotou do 70°C.
- **ET – 902** – jednopólová tlaková elektróda z CrNi ocele so závitom 1/2" určená pre tlakové nádoby s tlakom do 6 Bar. a teplotou do 150°C.

EP-800



ET-902



Držiak elektród EP-800

Váš predajca

Prevedenie

- Držiak elektród, potrubie 1"
- Držiak elektród, potrubie 5/4"
- Držiak elektród, potrubie 2"

Mosadzné puzdro pre snímače teploty

Prevedenie

- Pre teplotné čidlá NI 1000, PT 100 a iné typy
- Mosadzné puzdro závit G 1/4"
- Mosadzné puzdro závit G 1/8"
- Mosadzné puzdro závit G 1/8" K
- Mosadzné puzdro závit M10

